

Návod k montáži střešního nosiče FL4027

Tyče mohou být hliníkové nebo ocelové. Na obrázcích je pro ilustraci jen tyč hliníková.

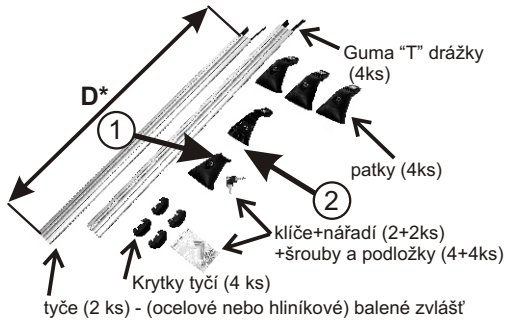

1. Odemkněte a sundejte kryt.
2. Připravte kotvicí šrouby.

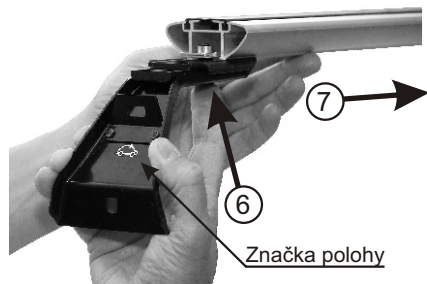

5. Povolte šroub M6 imbus klíčem č.4 zatlačením zespodu na hlavu šroubu nadzvedněte čtyřhrannou matici M6.
6. Dle značek polohy postupně nasuňte patky na tyče.



9. Dle značek postavte patky k vnější straně otevřeného kotvicího místa, drážkou nad závít M6.

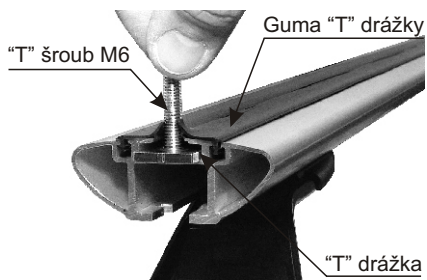

12. Montáž příslušenství může být provedena i pomocí "T" šroubů, které jsou jejich součástí a nebo je nutno je dokoupit. "T" šroub navlhčete tekutým mýdlem a vsuňte do "T" drážky tyče mezi gumy, které není třeba demontovat.

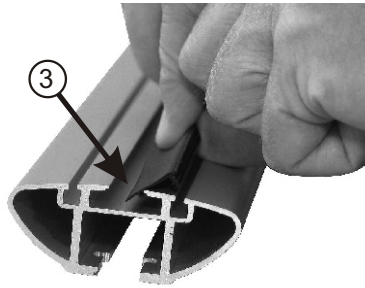

3. Postupně nasadte gumy "T" drážky na tyče - nejdříve zahákněte ve středové drážce a potom vtačte "stromček" do vnějších drážek.

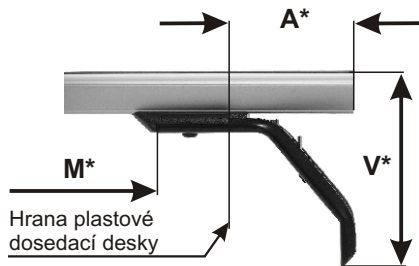

7. Vystředte symetricky tyče: $A = A$. Nastavte rozměr "A" dle tabulky pomocí metru nebo měřítka na druhé straně návodu.



10. Postupně navlečte imbus šrouby a podložky, lehce zajistěte do závitů M6.

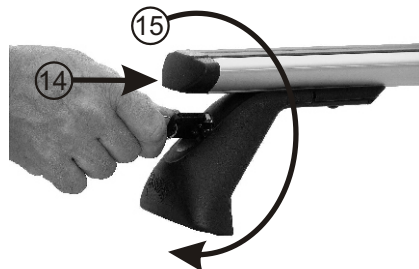

13. Zkontrolujte utažení všech šroubů!!
14. Nasadte krytky na tyče - vespod vsuňte krytky do tyčí, až západka zaskočí.
15. Nasadte a uzamkněte kryt (klíč vodorovně).

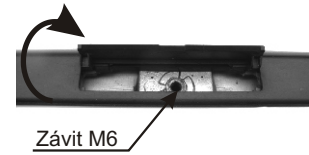

4. Odklopte krytky v plastové liště na střeše vozu, odkryjete tím závity M6, do kterých ukotvíte nosič. Prověřte funkci závitu šroubem M6, případně prořízněte závitníkem M6 a namažte!

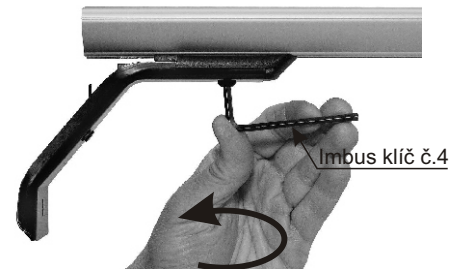

8. Postupně zajistěte patky k tyčím imbus klíčem č. 4 a pevně dotáhněte!

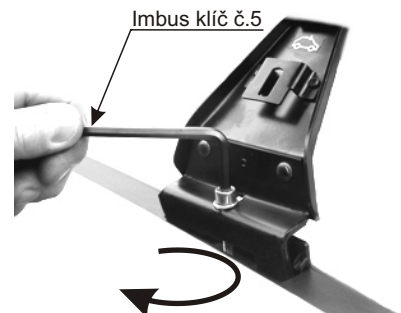

11. Postupně přišroubujte patky do kotvicích míst šrouby M6 pomocí většího imbus klíče č. 5.



* MONTÁŽNÍ PARAMETRY :

D - délka tyčí (mm)
V - výška horní hrany tyče nad střechou (mm)
M - mezera mezi ocelovými patkami (mm)
A - rozměr nastavení mezi koncem tyče a hranou plastové dosedací desky(mm)

UPOZORNĚNÍ:

Dodržte nastavení rozměru "A"!

Nedodržením uvedeného rozměru může dojít k uvolnění střešního nosiče, poškození vozidla v místě kotvení, případně zatékání vody do vozidla. Případné reklamace způsobené nesprávným nastavením nebudou uznány!

VHODNÉ PRO VOZY:

MONTÁŽNÍ PARAMETRY:

HMOTNOSTI:

ZNAČKA AUTA	MODEL AUTA	ROK VÝROBY	D před	D zad	V	M před	M zad	A před	A zad	patky (kg)	tyče (kg)	celkem (kg)
CITROEN	C4 - 5D Hatchback	05 - 10	1050	1050	100	750	680	102	137	1,9	2,5	4,4
CITROEN	C4 PICASSO - 5D MPV	05 -	1150	1150	100	865	805	95	125	1,9	2,7	4,6

U těchto patek může v kombinaci s hliníkovou tyčí docházet k případné hlučnosti střešního nosiče. Součástí balení je korektor proudění vzduchu - 3ks aerokřídélek, sloužící ke snížení hlučnosti nosiče. V případě potřeby nalepte aerokřídélka na přední tyč dle níže uvedeného návodu:

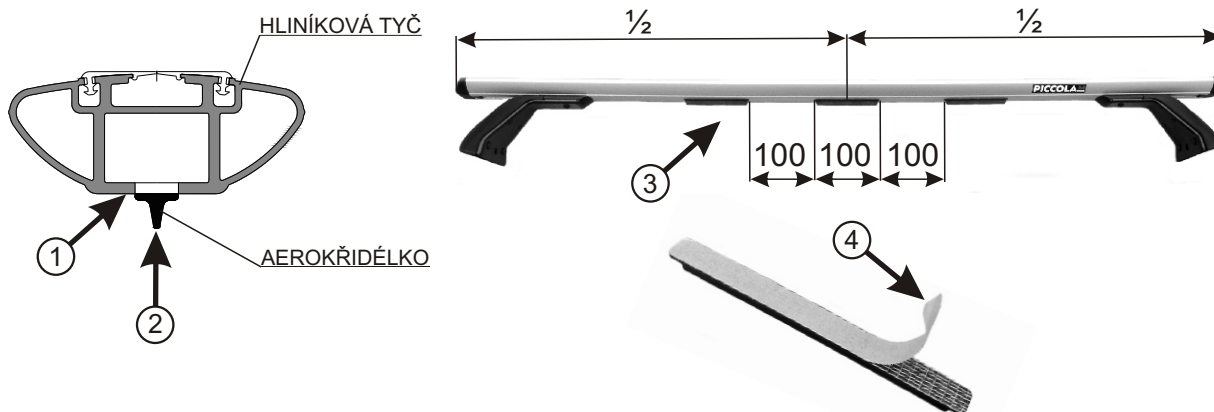

Postup lepení na hliníkovou tyč:

1. Vhodným prostředkem (není součástí balení) odmastíte spodní plochu hliníkové tyče.
2. Aerokřídélka umístíte na osu **přední tyče střešního nosiče**.
3. Rozměříte polohu aerokřídélek na tyči.
4. Strhněte ochrannou pásku a postupně nalepte aerokřídélka na tyč viz.bod č.3.
5. **Lepení provádějte při teplotách +5°C až +55°C na suchý a odmaštěný povrch!!**

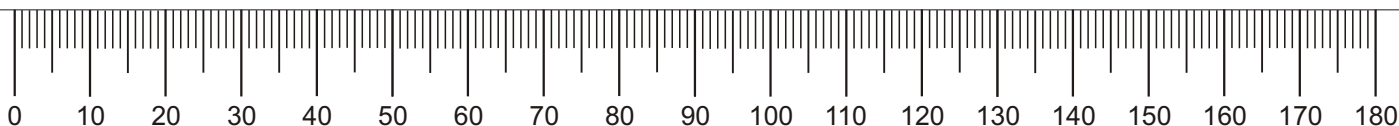

PROVOZNÍ UPOZORNĚNÍ:

Během provozu kontrolujte dotažení jednotlivých spojů. Hmotnost rovnoměrně rozloženého nákladu nesmí přesáhnout povolenou nosnost střechy auta ani střešního nosiče. Rychlost a způsob jízdy přizpůsobte přepravovanému nákladu, zvláště při průjezdu zatáčkami, při bočním větru a při brždění. Při přepravě plochých předmětů omezte vliv vztakových sil úměrným snížením rychlosti. Pozor na nově vzniklou výšku vozidla (např. v garážích). Řidič je zodpovědný za bezpečné provedení montáže nosiče a za bezpečné zajištění nákladu. Šťastnou cestu bez nehod.

NOSNOST: 75 kg

Typ FLEX se shoduje s typem schváleným MD ČR pod číslem schválení 1633.

VÝROBCE:

ELSON auto s.r.o. Přerov, Kojetínská 2836/58, 750 02 Přerov I - Město
Tel: 581 201 666,725 676 666, e-mail: info@elsonauto.cz, www.stresninovice.eu

Nedaří se Vám namontovat (zdemontovat) nosič? Potřebujete poradit, sehnat náhradní díl? **Volejte HOT LINE 725 676 666 (pracovní dny od 08:00 - 17:00).**

Verze 3 *Mat Petr*

NÁVOD USCHOVEJTE PRO PŘÍPAD REKLAMACE !